

SUNTECH®



# *Trust YOURSELF Trust Your Decision*

*Your trusted metal fabricator in Asia  
Our Commitment to Best Performance for a Sustainable Future*

# with **GLOCAL** MIND



## Index

SHOKUNIN ————— P.2

LEARNING CENTER ————— P.4

コンセプト ————— P.4

工場棟 ————— P.5

事務所棟 ————— P.6

Nakama ————— P.10

WORKS ————— P.12

SDGs ————— P.14

COMPANY ————— P.16

## About Us

グローバルな Nippon のモノづくり集団

株式会社サンテックは1977年の創業以来、ステンレス製のタンクや熱交換器・真空乾燥機・圧力容器等のプラント機器の設計と製造を行い、お客様は世界各地のプラントメーカーをはじめ、上下水道・化学産業・食品産業・医薬産業・製紙産業・製鉄産業・半導体産業など多岐にわたっています。我々は、ただ良い製品を製造するだけでなく、その技術・精神を世界に伝え、アジアを代表する製造業として国際社会をより豊かにしていきたいと考えています。

# SHOKUNIN



「飲水思源」という中国の故事成句があります。水を飲むときに、その水をくんだ人、井戸を掘ってくれた人に思いをめぐらせる。つまり、人は他人から常に恩を受けている、その恩を忘れてはいけないという意味です。サンテックの企業活動の根底にあるのがこの言葉です。わたしたちは生きているのではなく、生かされている——そんな思いを胸に刻み、日本だけでなく世界に、世界の人たちに貢献すること。それが企業として存在する意義(PURPOSE)であり、そのためにわたしたちは常にグローバルマインドをもって、綾川町(香川県)という小さな町から世界へとコミットしたいと考えています。

こころ  
モノづくりは人づくり 人づくりは地球づくり

SUNTECH Co., Ltd. 代表取締役社長 CEO 青木 大海

## Corporate Mission 企業ミッション

JAPAN(ニホン)のモノづくりをつうじて  
サステナブルなグローバル社会の実現に貢献する

職人とは職業ではなく、心構えでありプロ意識。一切の妥協を許さず、誇りを持ってその技を磨き続ける者。我々は、日本を代表するプラント機器設計および製造のプロフェッショナルと自負しております。長い時間をかけて培ってきた確かな技術力で、千数百度の熱に耐えうる熱交換器や、超高真空の真空容器や圧力容器といった難易度の高い製品の製造を手掛けてきました。10メートルを超える巨大な製品でありながらミリ単位の精度を実現できるのも、日本が誇る匠を極めたトップレベルの職人達がサンテックに存在するからです。

# SUNTECH Learning Center

人は生きるために働き、働くことを通して学び成長します。ものづくりの技術と精神を学びに、世界中からサンテックのある日本、ここ香川に多くの人たちがやって来ます。内戦が続くシリア難民、政情不安と人道危機がいまだに続く南スーダンをはじめ、モーリタニア、ギニア、チャド、コートジボワール、ガーナ、セネガル、カンボジア、南アフリカ等、その国数はすでに30カ国を超えています。

誰にとっても学びの場となるよう、新社屋を「サンテックラーニングセンター」と名付けました。SUNTECH CHINA や MOOZ & COMPANY Myanmar, SUNTECH PATANA と力をあわせて、これからもグローバルマインドを持って、世の中に役立つ製品を生み出し続けます。世界から日本へ、日本から世界へ。世界平和の誓いを胸に。飲水思源の感謝と共に。



解放感のあるエントランスホール



美味しい食事を提供するオープンキッチン



「リビング」に子供や大人がくつろげる人工芝



FACE IDを取り入れてセキュリティ強化



工場棟の「Family is First」の文字が入ったクレーン

# Factory Introduction

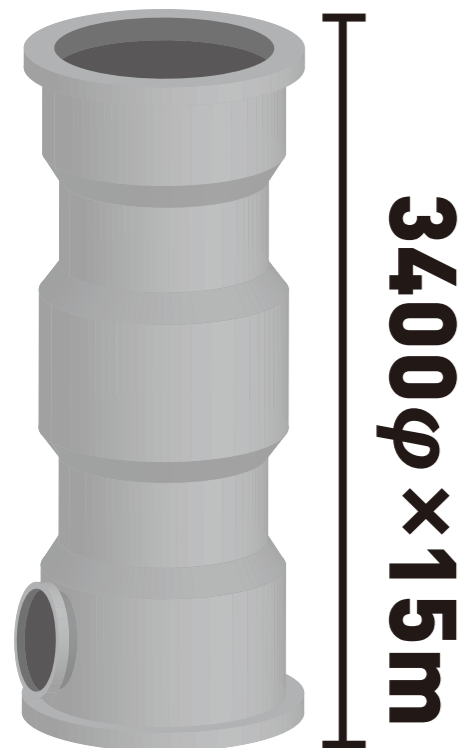
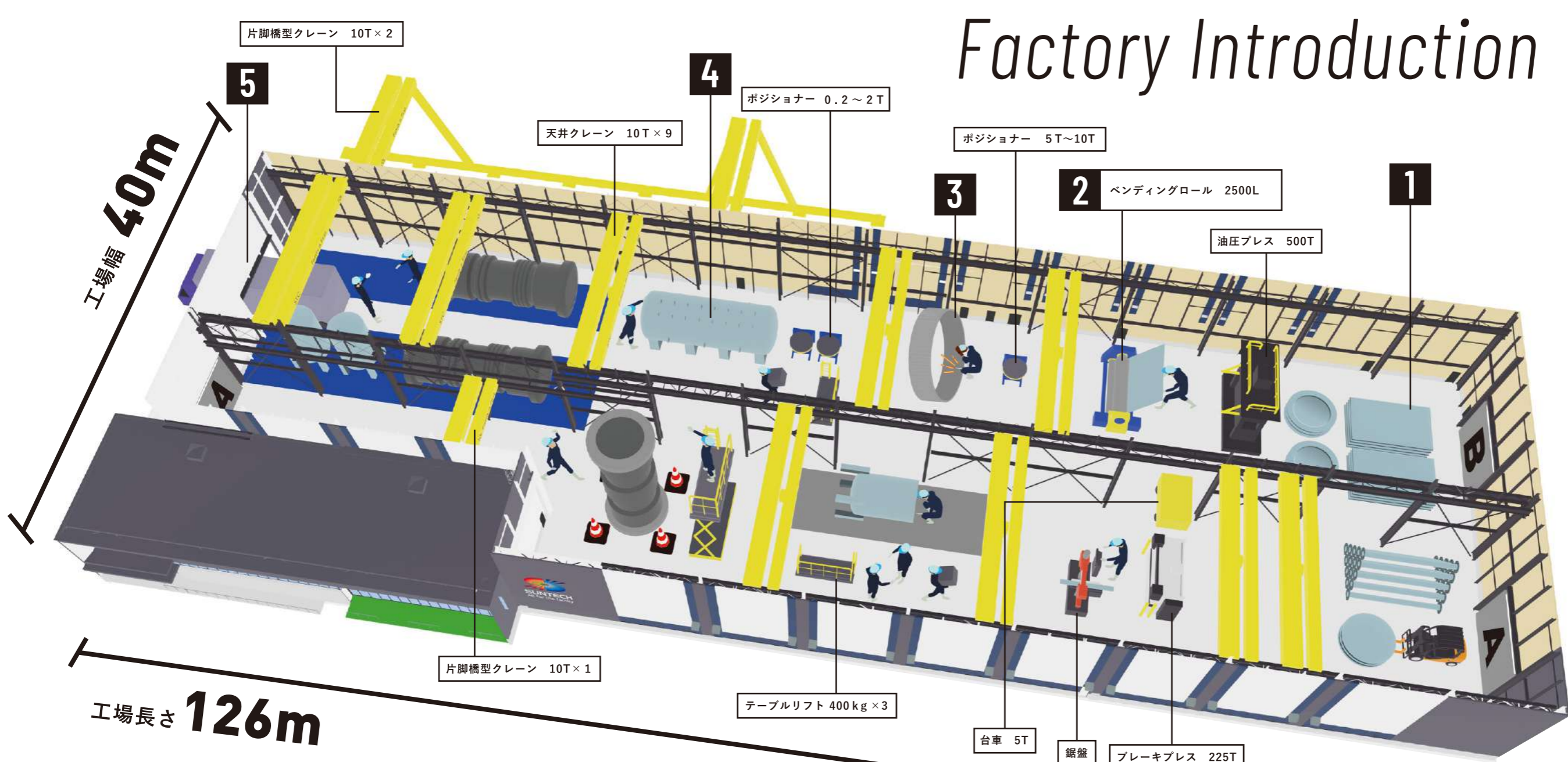

製作可能最大サイズ

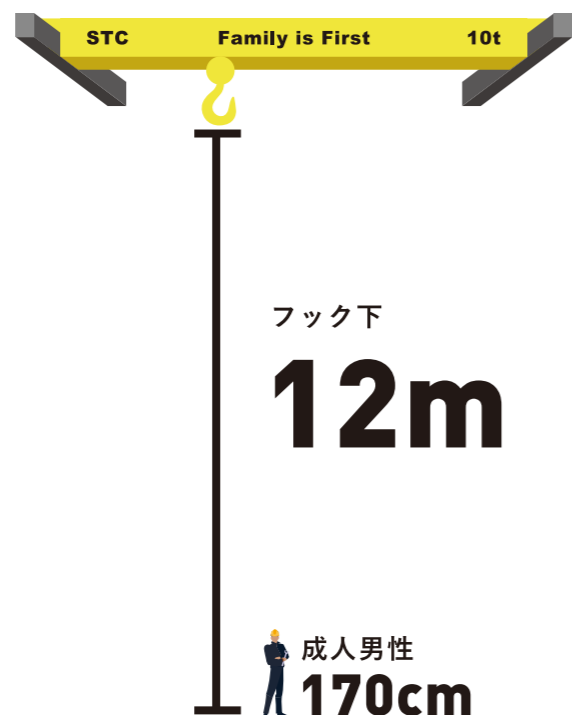

建築面積 **5647.93m<sup>2</sup>**  
敷地面積 16750.43m<sup>2</sup>

SUNTECH:

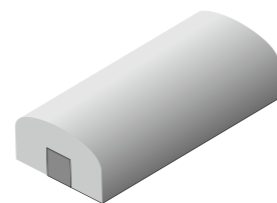

93m<sup>2</sup>

LAB

工場で作られた完成品を出荷まで保管しておく場所であり、新事業の実験をする場所です。

建築面積 **2,002.62m<sup>2</sup>**

竣工 **2021.03**  
施工：大和ハウス工業株式会社



Watchguard

サンテックの社内の工程がいつでもみられるように導入しております。

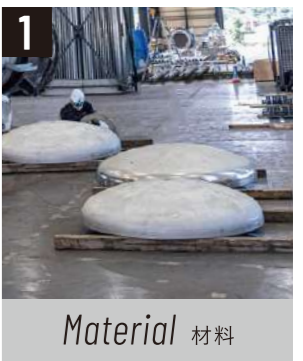



# 1st floor

## ゆったりくつろげる「リビング」

お客様をもてなすため、レセプションを設け、当社のスタッフが対応します。サンテックファミリーのくつろげる場所になってほしいとの思いを込め、1階のフロアを「リビング」と名付けました。当社にお越しくださる皆さまにお使いいただける場所です。テーブル席とソファ席に加え、人工芝を張りゆったりとくつろげるお席もご用意。当社の管理栄養士と調理師が考えた、バランスの良い食事を提供し、健康になる会社(健康経営)を目指します。

# 2nd floor

タスクごとに自由に働く



2階はミーティングスペースとカフェカウンター、従業員たちのデスクがあります。自分のデスクだけでなく、ソファ席やカウンターなど、タスクごとにワーキングスペースを選べ、一人でグループで…いろいろな働き方ができます。「プレイヤールーム及びマインドフルネスルーム」のためのスペースも確保しており、様々な国と地域の人たちが働くサンテックならではのリラックスルームとなっています。



# Family Garden

社屋の周囲には芝を張り、一角には桜を植えています。社内でお花見ができる、そんな空間をサンテックファミリーの皆さまに楽しんでほしいとの思いで、FAMILY GARDEN を作りました。多くの人にとって、憩いの場になることを願っています。





Nakama



**世界に通用する  
溶接指導者を目指して。**

国際溶接管理技術者資格を取得し、サンテックへ入社。世界に通用する溶接職人を育てる指導者を目標に日々研鑽を重ねている。

品質マネジメント部 部長 小川 正英



**サンテックと中国を結ぶ  
架け橋として。**

外国人留学生企業説明会でサンテックと出会う。サンテックとSUNTECH CHINAを繋ぐ窓口として高い語学力で活躍している。

グローバル調達部 主任 孟子博



**日本から世界へ。  
未来の社会基盤を共に築く。**

留学生向け就職活動サイトでサンテックと出会い、母国タイを離れサンテックへ就職。サンテックとSUNTECH PATANAを繋ぐ窓口として、タイで日本のものづくりの普及に挑戦している。

セールスマーケティング部  
スタムボン ブーンニャボン

**高い語学力を活かして  
窓口業務を担当。**

日本語能力試験の最高レベルN1を取得し、母国ミャンマーから正社員としてサンテックに入社。技能実習生の通訳や代表電話の対応に語学力を活かして活躍している。

国際事業部 チーチー テイン



**聾啞者に溶接技術を  
伝えるために手話を勉強。**

特別ボイラー溶接士を取得しているスペシャリスト。海外の製造を見て職人技術に国境は無いと感じ、現在は聾啞者に溶接技術を伝えるために手話を勉強中。

アドバイザー 別所 圭三



**サンテッククルーを  
食で支えるキッチンの職人。**

サンテックが掲げる「職人魂」という言葉に共感し、職人達の活躍を食で支える料理人。留学生の母国の味や信仰にも配慮しながら、ひとりひとりに向き合い料理を作る。幅広い知識と技術を活かした料理はまさに職人。

管理栄養士 柳瀬 志保





*Heat Exchanger*  
熱交換器  
産業：上下水道



*First Pressure Vessel*  
第一種圧力容器  
産業：食品産業



*Utility Can*  
製糖施設向け効用缶  
産業：食品産業



*Column Unit*  
カラムユニット  
産業：医薬産業



*Palpa Tank*  
国立印刷局向けバルパタンク  
産業：製紙産業



*Flue Compensator*  
伸縮継手  
産業：上下水道



# Works

我々は確かな経験と技術で、技術大国日本において実績を積み上げてきました。これほど難易度の高いプラント機器を製造出来る企業は、他にはないと自負しております。製造では、一貫した自社生産体制が高品質かつ柔軟な納期を実現。お客様の多種多様なニーズに合わせた製品を製造することが出来るのも、お客様の技術を支える技術がここにあるからです。

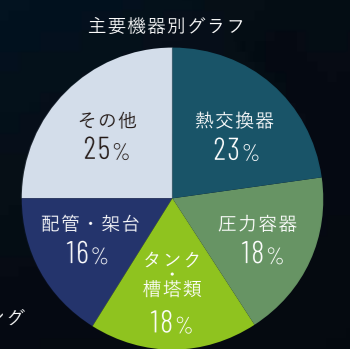
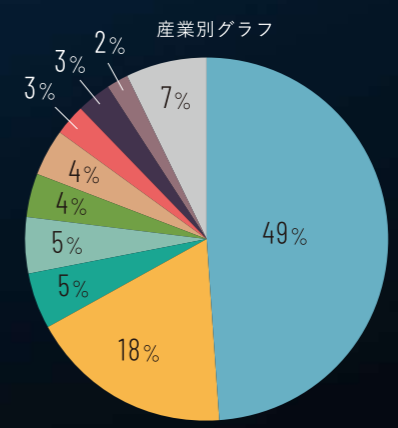



## サンテックのSDGsへの取り組み

日本のモノづくりを通じて国際社会をより豊かにする事を  
企業ミッションとしている我々は持続可能な開発目標(SDGs)に賛同し、  
より良い国際社会の実現に貢献・応援いたします。



# SUSTAINABLE DEVELOPMENT GOALS

持続可能な開発目標(SDGs: Sustainable Development Goals)とは、2001年に策定されたミレニアム開発目標(MDGs)の後継として、2015年9月の国連サミットで加盟国の全会一致で採択された「持続可能な開発のための2030アジェンダ」に記載された、2030年までに持続可能でよりよい世界を目指す国際目標です。17のゴール・169のターゲットから構成され、地球上の「誰一人取り残さない(leave no one behind)」ことを誓っています。SDGsは発展途上国のみならず、先進国自身が取り組むユニバーサル(普遍的)なものであり、サンテックとしても積極的に取り組んでいます。

## サンテックの技術力で環境問題に取り組む



### 大気汚染から人々の生活を守る

サンテックが手がける熱交換器は工場の排ガスを  
処理する際に出る廃熱を再利用することに役立ちます。



### 深刻化する水質汚染対策への取り組み

日本の水処理技術は世界的に有名でそのプロセスに必要な大型の  
パイプや各種の整備を製造する事で問題可決に取り組んでいます。



## 技術を学び母国の経済発展に



ミャンマー最大の都市ヤンゴンのティラワ経済特区(SEZ)Zone AにあるMOOZ & COMPANY MYANMARは株式会社サンテックと株式会社XEN GROUPの共同出資によって誕生した新会社です。  
オーナーであるふたりの大きな夢を乗せた工場のオープン。  
壮大なプロジェクトの始まりは2015年に遡る...



### 世界からのインターンシップ生も受け入れ

世界中の人がサンテックに技術と精神を学びにきています。



▲サンテックで働くメンバーの国旗がお出迎えしている



▲今はミャンマーで活躍する2人が日本で学ぶ姿



▲TICAD8(第8回アフリカ開発会議)に掲載された写真



*I vow to be grateful for my health  
and ability to work and to put safety first.*

私は働ける身の尊さを感謝し安全第一をちかいます。

*All for the Family*



**SUNTECH**

## Quality Policy 品質方針

- 一、 家族から求められる安全で最幸な企業運営を行ってまいります。  
*We will conduct our business in the safest and best environment for our families.*
- 一、 地域社会から求められる健全で誠実な企業活動を行ってまいります。  
*We will carry out our business activities with honesty and security for our communities.*
- 一、 顧客から求められる最高の製品・サービス提供を行ってまいります。  
*We will provide the best quality of goods and services for our customers.*
- 一、 QMSを情熱、慈愛、英知をもって遵守し、またより良きものへと皆で改善し続けてまいります。  
*We will follow our quality policy with passion, compassion, intelligence, and will continue to improve.*

## Company

会社名	株式会社サンテック	役員	代表取締役社長 青木 大海 専務取締役 青木 大空 常務取締役 岩崎 歩美 取締役 高木 稔
本社所在地	〒761-2308 香川県綾歌郡綾川町羽床下 2137-1	国際規格	ISO9001:2015
創業	1977年8月2日	建設業許可番号	香川県知事許可(般-7)第5615号 管工事業・鋼構造物工事業・機械器具 設置工事業
設立	1991年6月18日	工場認定	日本水道協会認定検査工場 第一種・第二種圧力容器
資本金	2500万円		

### SUNTECH Learning Center Access Map

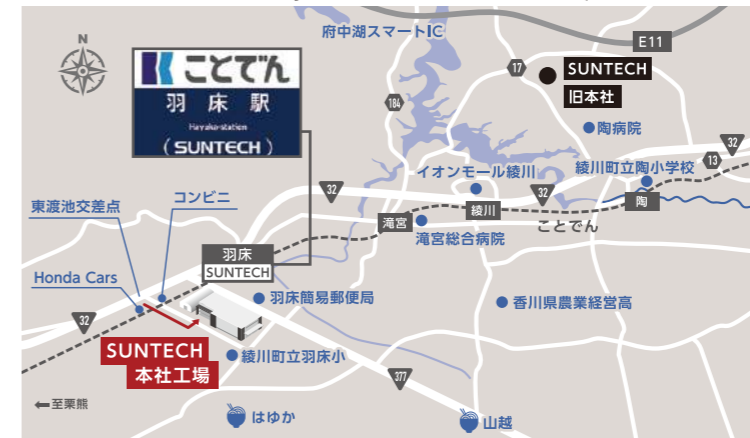

〒761-2308  
香川県綾歌郡綾川町  
羽床下 2137-1  
TEL : 087-876-1600  
FAX : 087-876-0300



SUNTECHの  
最新情報は  
こちらから

[suntech.link/news/](https://suntech.link/news/)

## OFFICE LIST

営業所一覧

### TOKYO OFFICE

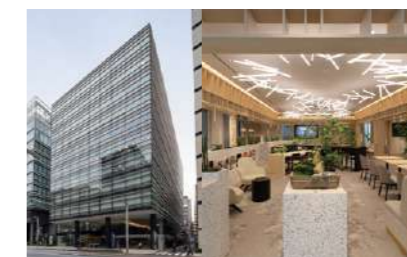

〒103-0027  
東京都中央区日本橋 3-6-2  
日本橋フロント 1F

### OSAKA OFFICE



〒530-0001  
大阪府大阪市北区梅田 2-4-9  
ブリーゼタワー 2F



### SUNTECH CHINA



Office address: Rm 602, Bldg 42, No. 1000  
Jinhai Rd, Pudong, Shanghai, P.R.China 201206  
Factory address: No.26 Haiyan Road, Hi-Tech  
Industry Development Zone, Qidong, Jiangsu  
Province, P.R.China 226200



### MOOZ & COMPANY MYANMAR



Lot No.D3, Thilawa SEZ Zone A,  
Thanlyin Township, Yangon, Myanmar.11291



### SUNTECH PATANA



31/3 Radniyom Road, Tambol Nernpra  
Muang Rayong Thailand 21150

グローバルな **Nippon** の  
モノづくり集団



[suntech.link](https://suntech.link)